

■包装数量・包装形態 Packing quantity・Packing form

形態 Form	CSA20,CSA30:数量 CSA20,CSA30/Unit quantity	CSA70,CDA70:数量 CSA70,CDA70/Unit quantity	CDA70L:数量 CDA70L/Unit quantity	FA55:数量 FA55/Unit quantity	DSA:数量 DSA/Unit quantity	DA53:数量 DA53/Unit quantity
バラ袋詰め Bulk packing in plastic bag	B type:500個/袋 B type:500pcs/bag				A type:100個/袋 A type:100pcs/bag -05F25:100個/袋 -05F25:100pcs/bag	B type:100個/袋 B type:100pcs/bag -E15E:100個/袋 -E15E:100pcs/bag -E25E:100個/袋 -E25E:100pcs/bag
アキシャルテーピング(箱詰め) Axial taping (in box)				A22F:500個/箱 A22F:500pcs/box		
ラジアルテーピング(箱詰め) Radial taping (in box)			G04F:2000個/箱 G04F:2000pcs/box H06F:1500個/箱 H06F:1500pcs/box	G04F:1000個/箱 G04F:1000pcs/box H06F:1000個/箱 H06F:1000pcs/box		
SMDテーピング(リール巻) SMD taping (in reel)	T type:2000個/リール T type:2000pcs/reel					

形態 Form	DSP:数量 DSP/Unit quantity	高電圧DSP:数量 High voltage DSP/Unit quantity	DSS:数量 DSS/Unit quantity	高電圧DSS:数量 High voltage DSS/Unit quantity	DE37:数量 DE37/Unit quantity	DSAZR,DSANR,DSAHR:数量 DSAZR,DSANR,DSAHR/Unit quantity
バラ袋詰め Bulk packing in plastic bag			S00B:200個/袋 S00B:200pcs/bag			DSAZR,DSANR:200個/箱 DSAZR,DSANR:200pcs/box DSAHR:100個/箱 DSAHR:100pcs/box
アキシャルテーピング(箱詰め) Axial taping (in box)	A11F:2000個/箱 A11F:2000pcs/box A21F:2000個/箱 A21F:2000pcs/box A12F:1000個/箱 A12F:1000pcs/box A22F:1000個/箱 A22F:1000pcs/box		A21F:1000個/箱 A21F:1000pcs/box A12F:1000個/箱 A12F:1000pcs/box A22F:1000個/箱 A22F:1000pcs/box		A21F:1000個/箱 A21F:1000pcs/box A12F:1000個/箱 A12F:1000pcs/box A22F:1000個/箱 A22F:1000pcs/box	
アキシャルテーピング(リール巻) Axial taping (in reel)	A21R:4000個/リール A21R:4000pcs/reel A22R:3000個/リール A22R:3000pcs/reel		A21R:3000個/リール A21R:3000pcs/reel A22R:3000個/リール A22R:3000pcs/reel			
ラジアルテーピング(箱詰め) Radial taping (in box)	C04F:2000個/箱 C04F:2000pcs/box		C04F:2000個/箱 C04F:2000pcs/box		D04F:2000個/箱 (DE37-272M以上は除く) D04F:2000pcs/box (Except more than DE37-272M)	
ラジアルテーピング(リール巻) Radial taping (in reel)	C04R:3000個/リール C04R:3000pcs/reel					

※上記以外の包装形態については、ご相談下さい。
Please consult us for the packing form except the above.

袋詰め (S00B)
Bulk <S00B>

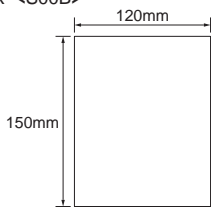

フラットパック (A11F・A12F)
Ammo pack <A11F・A12F>

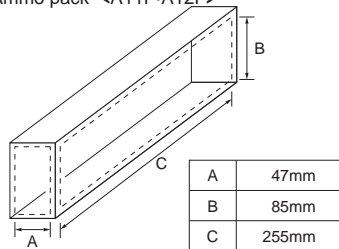

フラットパック (C04F)
Ammo pack <C04F>

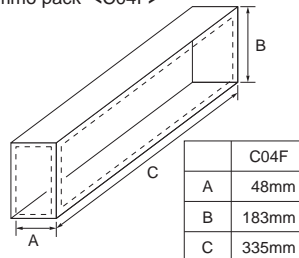

フラットパック (FA55・CDA70L)
Ammo pack <FA55・CDA70L>

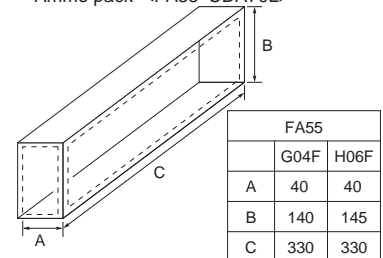

フラットパック (A21F・A22F)
Ammo pack <A21F・A22F>

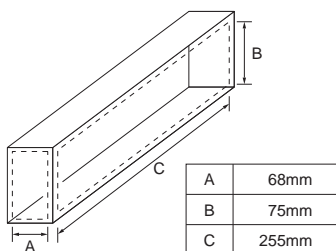

リール巻 (A21R・A22R)
Reel <A21R・A22R>

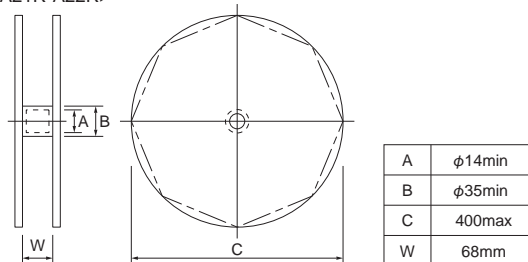

包装袋
<CSA20, CSA30>
Bulk
<CSA20, CSA30>



■テーピング Taping

アキシャルテーピング Axial taping

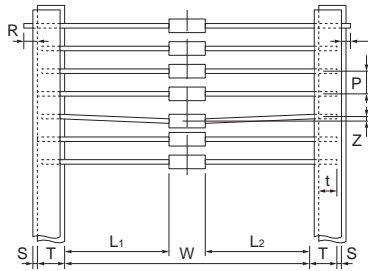

記号 Symbol	アキシャルテーピング Axial Taping(mm)			
	A11	A21	A12	A22
W	26.0 $+1.5$ -0.0	52.0 $+2.0$ -1.0	26.0 $+1.5$ -0.0	52.0 $+2.0$ -1.0
P	5.0±0.5		10.0±0.5	
L1-L2	1以下	1max.	1以下	1max.
T	6.0±1.0			
Z	1.0以下 1.0max.	1.2以下 1.2max.	1.0以下 1.0max.	1.2以下 1.2max.
R	テープから端子が出ないこと。 Terminal must not project from tape.			
t	3.2以上 3.2min.			
S	0.8以下 0.8max.			

ラジアルテーピング:C04F

高電圧DSP、高電圧DSSシリーズ及びDE37-272M以上は対応しておりません。

Radial taping:C04F

High voltage DSP, high voltage DSS and more than DE37-272M is not provided in this form.

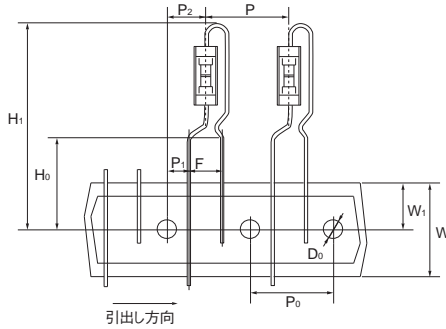

記号 Symbol	ラジアルテーピング C04F Radial Taping C04F (mm)
P	12.7±1.0
P ₀	12.7±0.3
P ₁	3.85±0.50
P ₂	6.35±1.30
F	5.0±0.5
W	18.0 $+1.0$ -0.5
W ₁	9.0±0.5
H ₀	16.0±0.5
H ₁	32.2以下 (32.2max.)
D ₀	φ4.0±0.2

ラジアルテーピング:D04F

高電圧DSP、高電圧DSSシリーズ及びDE37-272M以上は対応しておりません。

Radial taping:D04F

High voltage DSP, high voltage DSS and more than DE37-272M is not provided in this form.

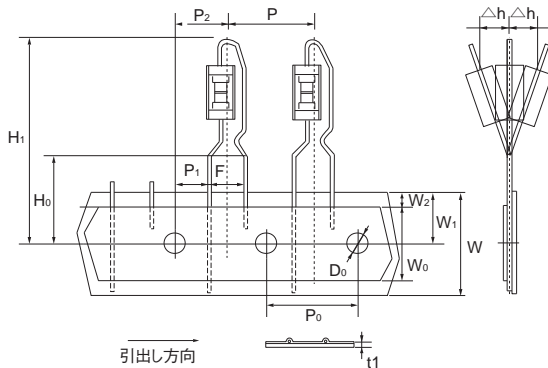

記号 Symbol	ラジアルテーピング D04F Radial Taping D04F (mm)
P	12.7±1.0
P ₀	12.7±0.3
P ₁	3.85±0.50
P ₂	6.35±1.00
F	5.0±0.5
W	18.0 $+1.0$ -0.5
W ₀	13.0±0.5
W ₁	9.0±0.5
W ₂	3.0max.
H ₀	16.0±0.5
D ₀	4.0±0.2
Δh	2.0max.
H ₁	31.0max.
t ₁	0.6±0.3

■テーピング Taping

ラジアルテーピング : G04F/H06F

Radial taping:G04F/H06F

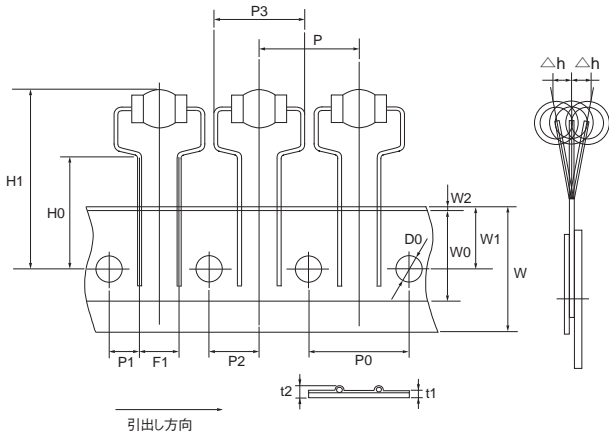

記号 Symbol	ラジアルテーピング Radial Taping (mm)	
	G04F	H06F
P	12.7±1.0	15.0±1.0
P ₀	12.7±0.3	15.0±0.3
P ₁	3.85±0.50	3.75±0.50
P ₂	6.35±1.00	7.5±1.00
P ₃	11.0±1.0	11.0±1.0
F ₁	5.0±0.5	7.5±1.00
W	18.0 ^{+1.0} / _{-0.5}	18.0 ^{+1.0} / _{-0.5}
W ₀	13.0±0.5	13.0±0.5
W ₁	9.0±0.5	9.0±0.5
W ₂	3.0Max.	3.0Max.
H ₀	16.0±2.0	16.0±2.0
D ₀	4.0±0.2	4.0±0.2
△h	2.0Max.	2.0Max.
H ₁	28.5Max.	28.5Max.
t ₁	0.6±0.3	0.6±0.3
t ₂	1.5Max.	1.5Max.

ラジアルテーピング : CDA70L シリーズ (G04F)
Radial taping:CDA70L Series (G04F)

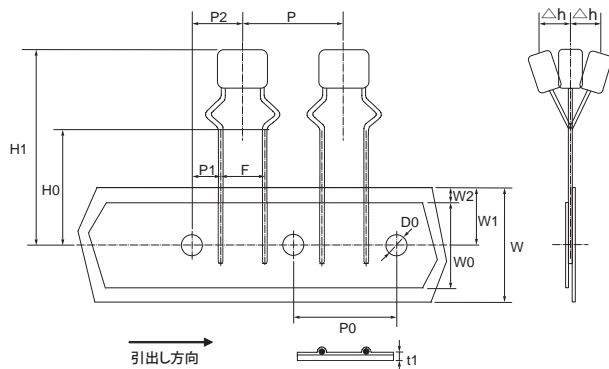

記号 Symbol	ラジアルテーピング (CDA70Lシリーズ) Radial taping (CDA70L Series)(mm)	
	G04F	H06F
P	12.7±1.0	15.0±1.0
P ₀	12.7±0.3	15.0±0.3
P ₁	3.85±0.50	3.75±0.50
P ₂	6.35±1.00	7.5±1.0
F	5.0±0.5	7.5±0.5
W	18.0 ^{+1.0} / _{-0.5}	18.0 ^{+1.0} / _{-0.5}
W ₀	13.0±0.5	13.0±0.5
W ₁	9.0±0.5	9.0±0.5
W ₂	3.0Max.	3.0Max.
H ₀	16.0±0.5	16.0±0.5
D ₀	4.0±0.2	4.0±0.2
△h	2.0Max.	2.0Max.
H ₁	27.0Max.	27.0Max.
t ₁	0.6±0.3	0.6±0.3

ラジアルテーピング :CDA70L シリーズ (H06F)
Radial taping:CDA70L Series (H06F)

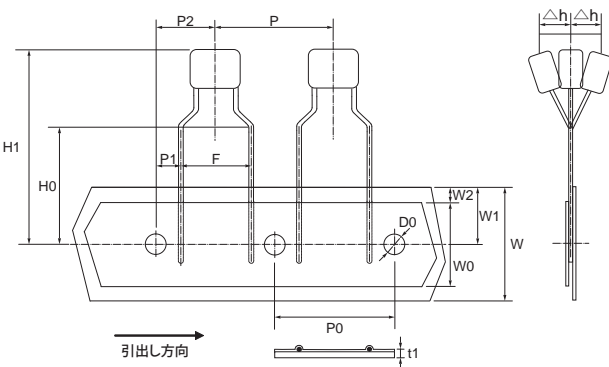

■SMDテーピング(CSA20シリーズ)
SMD Taping (CSA20 Series)

包装記号 Packing code	シリーズ Series	包装数量 Packing Qty
T	CSA20	2,000

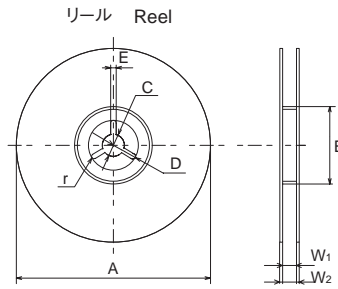

プラスチックリール (標準型) Reel 単位 unit (mm)

A	B	C	D
$\phi 180^{+0}_{-3}$	$\phi 60^{+1}_{-0}$	$\phi 13.0 \pm 0.2$	$R10.5 \pm 0.4$
E	W ₁	W ₂	r
2.0 ± 0.5	9.0 ± 0.3	11.4 ± 1.0	0.5

プラスチックキャリアテープ Plastic carrier tape

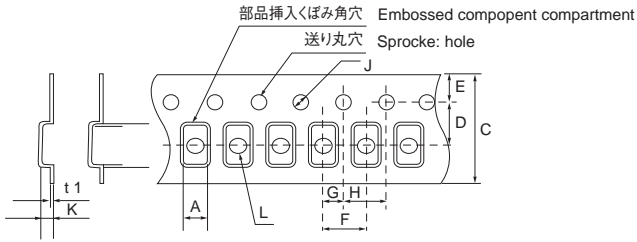

単位 unit (mm)

形状 mark	A	B	C	D	E	F
CSA20	1.45 ± 0.10	2.2 ± 0.1	8.0 ± 0.2	3.50 ± 0.05	1.75 ± 0.10	4.0 ± 0.1
形状 mark	G	H	J	K	L	t1
CSA20	2.00 ± 0.05	4.0 ± 0.1	$\phi 1.5^{+0.1}_{-0}$	1.42 ± 0.05	$\phi 1.0^{+1.0}_{-0}$	0.25 ± 0.05

D,G寸法はそれぞれポケットセンターでの値

■SMDテーピング(CSA30シリーズ)
SMD Taping (CSA30 Series)

包装記号 Packing code	シリーズ Series	包装数量 Packing Qty
T	CSA30	2,000

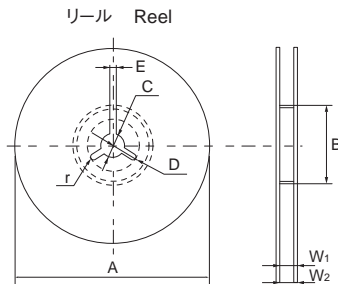

プラスチックリール (標準型) Reel 単位 unit (mm)

A	B	C	D
$\phi 180^{+0}_{-3}$	$\phi 60^{+1}_{-0}$	$\phi 13.0 \pm 0.2$	$R10.5 \pm 0.4$
E	W ₁	W ₂	r
2.0 ± 0.5	9.0 ± 0.3	11.4 ± 1.0	0.5

プラスチックキャリアテープ Plastic carrier tape

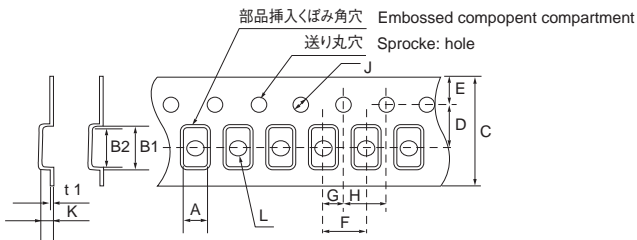

単位 unit (mm)

形状 mark	A	B	C	D	E	F
CSA30	1.85 ± 0.05	3.50 ± 0.05	8.0 ± 0.1	3.50 ± 0.05	1.75 ± 0.10	4.0 ± 0.1
形状 mark	G	H	J	K	L	t1
CSA30	2.00 ± 0.05	4.0 ± 0.1	$\phi 1.55 \pm 0.05$	1.80 ± 0.05	$\phi 1.05 \pm 0.05$	0.25以下

■SMDテーピング(CSA70/CDA70シリーズ)
SMD Taping (CSA70/CDA70 Series)

包装記号 Packing code	シリーズ Series	包装数量 Packing Qty
T	CSA70 CDA70	2,000

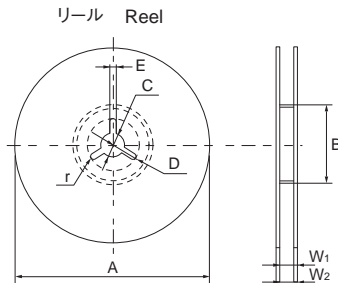

プラスチックリール (標準型) Reel 単位 unit (mm)

A	B	C	D
$\phi 382$ 以下	$\phi 50.0$ 以上	$\phi 13.0 \pm 0.2$	21 ± 0.8
E	W ₁	W ₂	r
2.0 ± 0.5	13.0 ± 0.5	18.4 以下	1.0

プラスチックキャリアテープ Plastic carrier tape

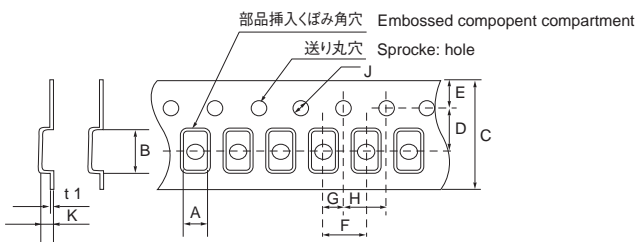

単位 unit (mm)

形状 mark	A	B	C	D	E	F
CSA70 CDA70	3.6 ± 0.1	4.3 ± 0.1	12.0 ± 0.1	5.50 ± 0.05	1.75 ± 0.10	8.0 ± 0.1
形状 mark	G	H	J	K	t1	
CSA70 CDA70	2.00 ± 0.05	4.0 ± 0.1	$\phi 1.55 \pm 0.05$	2.5 ± 0.1	0.30 ± 0.05	